

## KATALOG VENTILIRANE FASADE

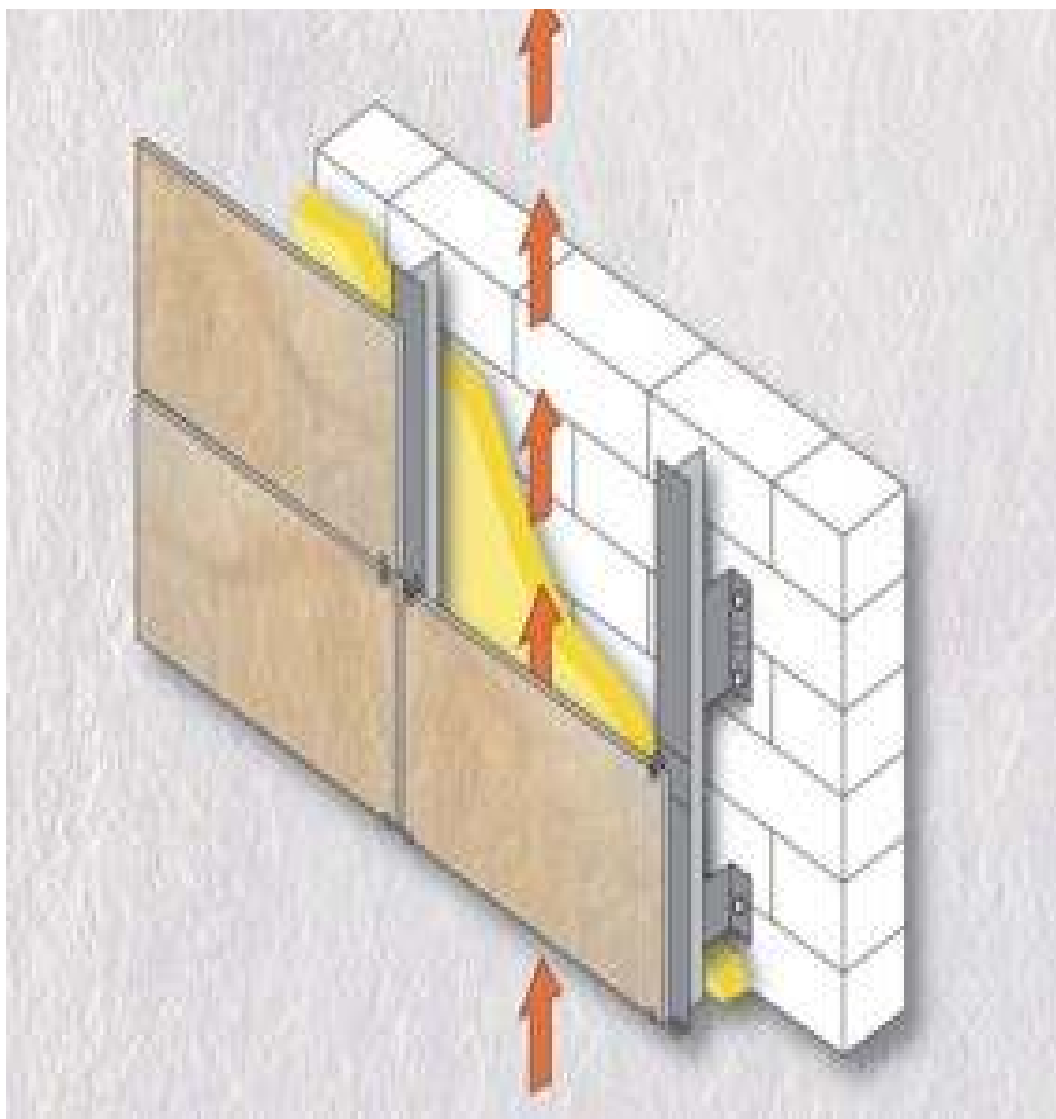

# ALU VITRUM

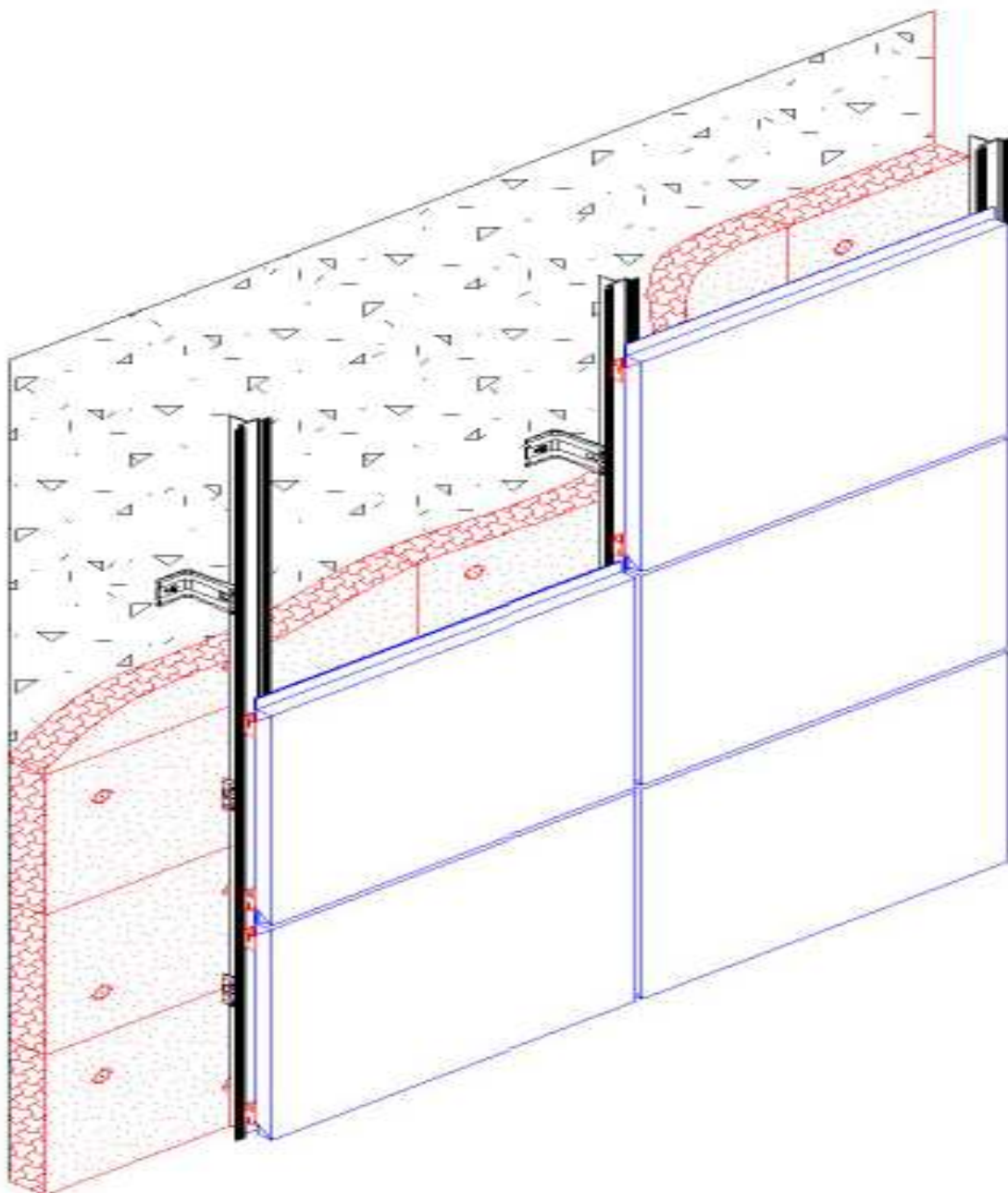

Napomena:

Statički proračun konstrukcije za ventiliranu fasadu dajemo kupovinom kompletne podkonstrukcije.

**ALU VITRUM d.o.o.** | Brezovec Zelinski 5b, 10382 Donja Zelina | T: +385 33 296 005, [info@aluvitrum.hr](mailto:info@aluvitrum.hr), [www.aluvitrum.hr](http://www.aluvitrum.hr)

Upis u registar: Trgovački sud u Zagrebu | OIB: 14325775019, MBS: 080781431, Temeljni kapital: 20.000,00 kn

Žiro račun broj: HR8324020061100613399 Erste & Steiermärkische bank d.d., HR1223860021110009757 Podravska banka d.d.

## 1.1. VERTIKALNI ALUMINIJSKI PROFIL -za kazetiranu fasadu od aluminijskih kompozitnih panela ili lima.

Oznaka profila **ALP 2289**

Aluminijske stjenke profila su 2 mm debljine.

Profili se isporučuju u dužini od 6 m.

W=790 gr/m

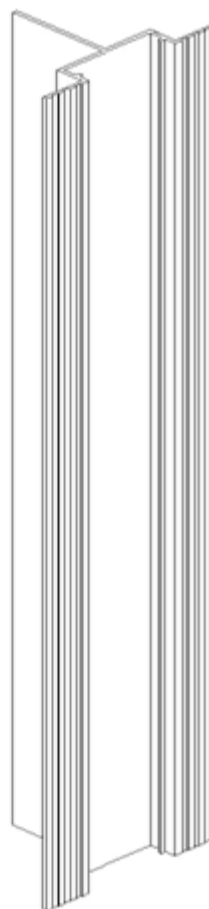
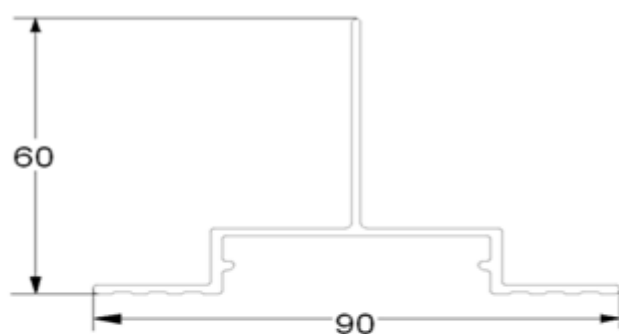

## 1.2. ZAVRŠNI PROFILI ZA VENTILIRANE FASADE



M7013  
W=253gr./m.

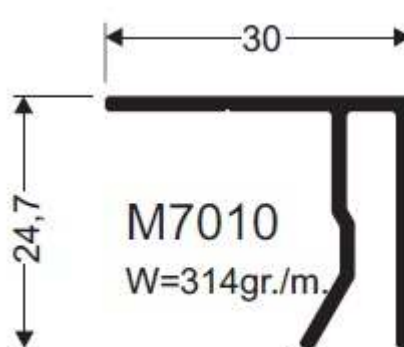

M7010  
W=314gr./m.

## 1.3. ALUMINIJSKI KLIZAČ ZA VENTILIRANU FASADU ALK 2363

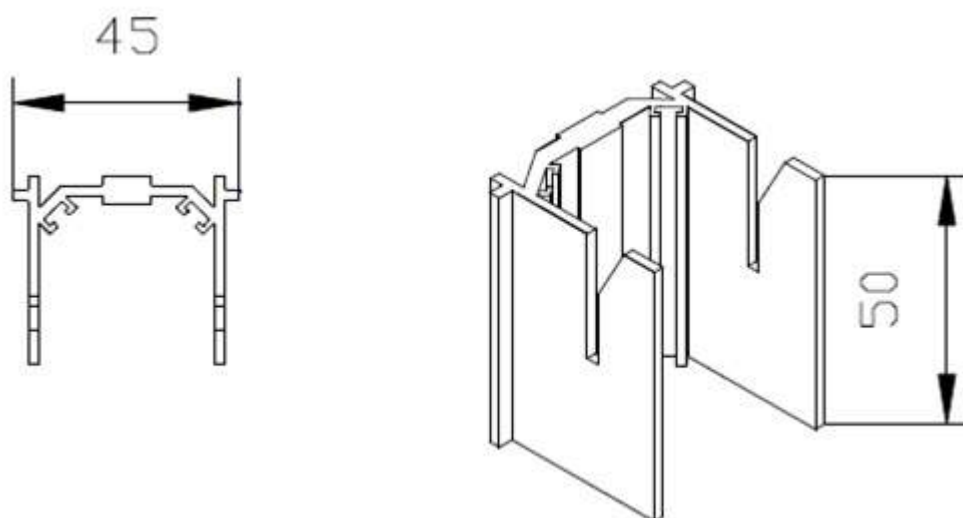

Klizač isporučujemo u dvije varijante:

- Klizač sa bolcnom
- Klizač bez bolcne

## 1.4. ALUMINIJSKI NOSAČ ZA VENTILIRANU FASADU

Oznaka nosača **ALN ( L ) mm**

Aluminijski nosači izrađeni su od aluminijskog lima od 2 mm i uz kupovinu aluminijskih nosača i podkonstrukcije, dostavljamo vam i statički proračun.

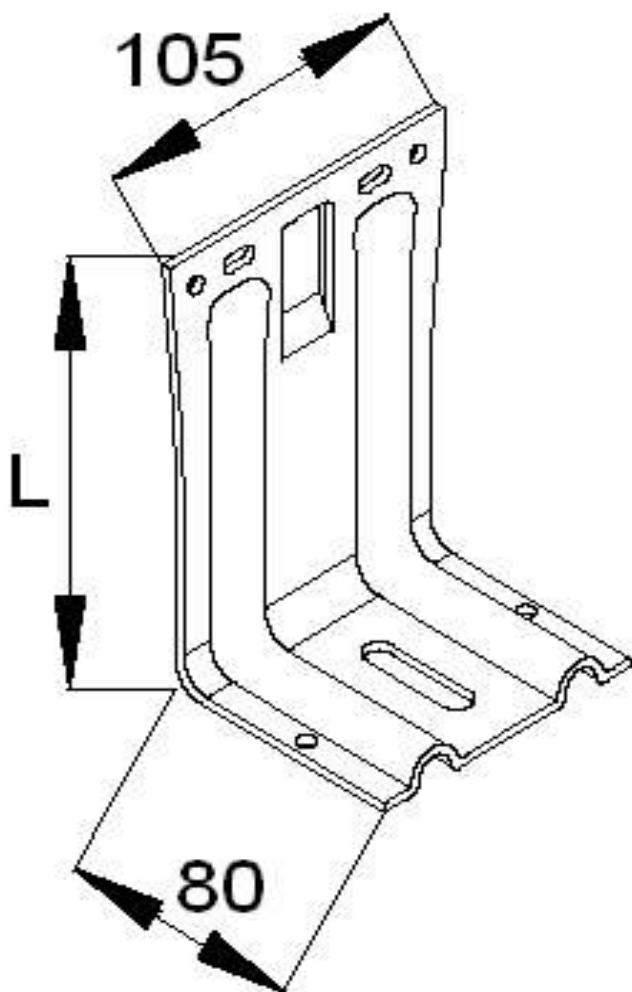

## 1.5. PODLOŽNA PLOČICA KOJA DOLAZI NA ALUMINIJSKI NOS



## 1.6. PVC PODLOŠKA KOJA DOLAZI ISPOD ALUMINIJSKOG NOSAČA-ZA SPRIJEČAVANJE NASTANKA HLADNOG MOSTA.





## 1.7. ALUMINIJSKI KOMPOZITNI PANELI

Dimenzije panela:

1. Debljina kompozitnog panela je 3,4,5,6 mm
2. Debljina aluminijskog lima je od 0,3 mm do 0.5mm
3. Standardne širine su 1000 mm, 1250 mm, 1500 mm
4. Standardna dužina je 3200 mm

Boje dostupne za aluminijske kompozitne panele J-BOND definirane su RAL kartom proizvođača.

Za aluminijske kompozitne panele van standardnih dimenzija određena je minimalna količina narudžbe od **1000 m<sup>2</sup>**

Aluminijske kompozitne panele imamo u klasama B2, B1, A2.



## 1.8. DETALJI

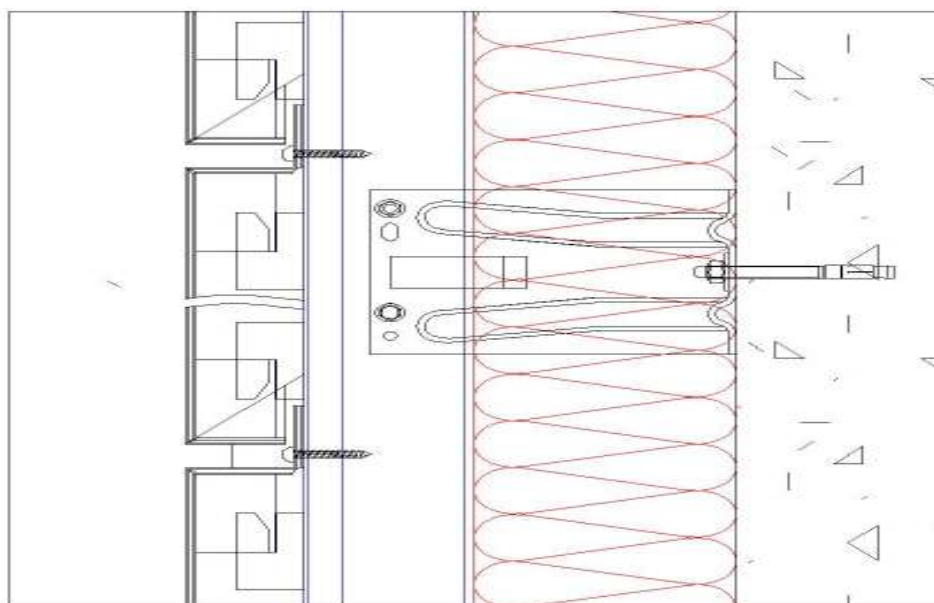
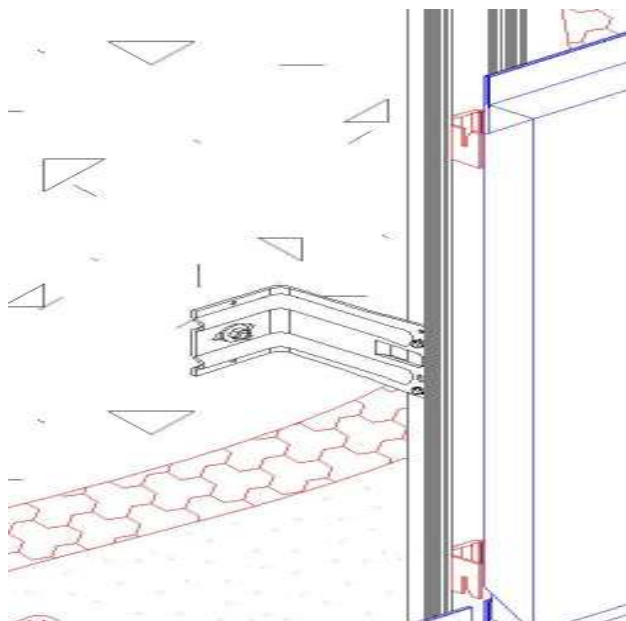

## 2. ALUMINIJSKA PODKONSTRUKCIJA ZA HPL PLOČE

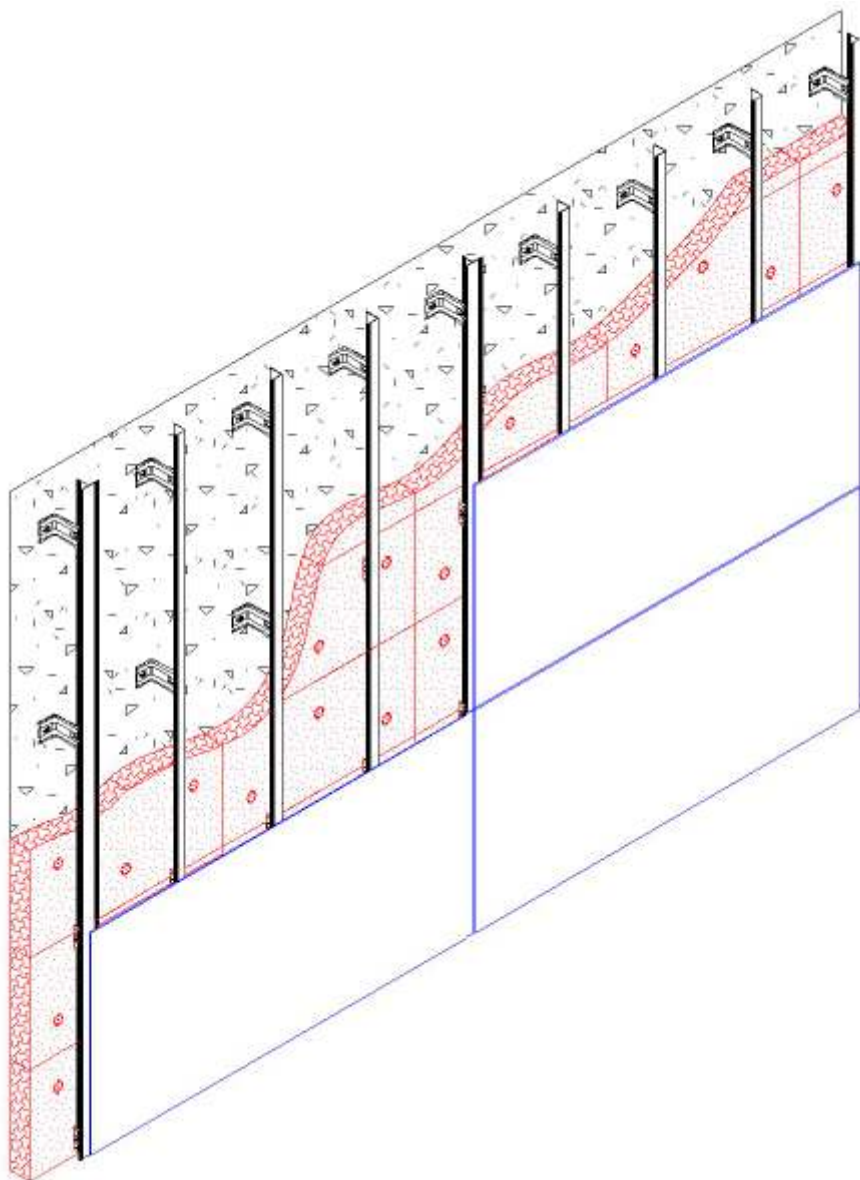

Napomena:

Statički proračun konstrukcije za ventiliranu fasadu dajemo kupovinom kompletne podkonstrukcije.

## 2.1. ALUMINIJSKI L PROFIL 60 mm x 60 mm x 2 mm

Oznaka profila **ALP 2356**

Aluminijske stjenke profila su 2 mm debljine.

Profili se isporučuju u dužini od 6 m.

W=600 gr/m

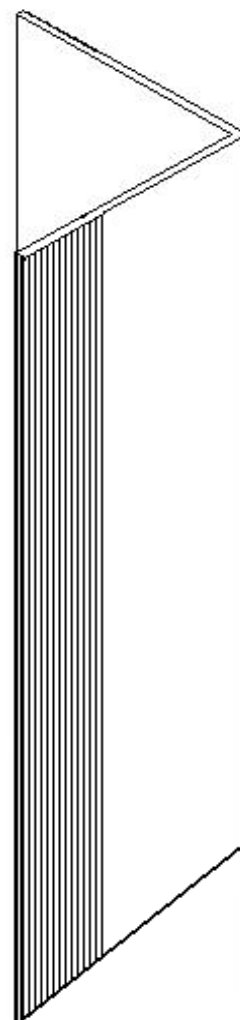
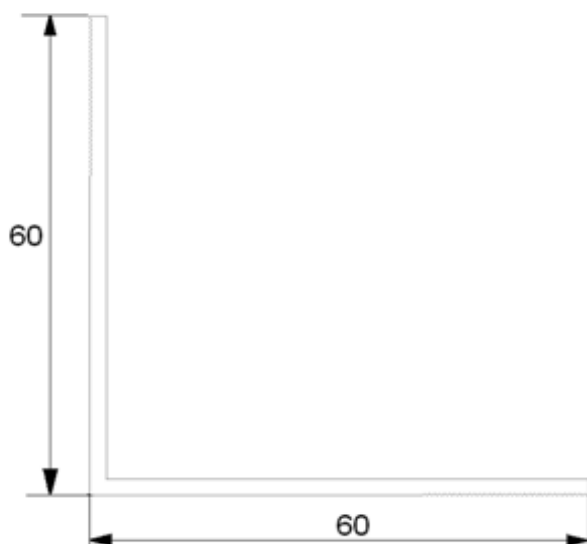

## 2.2. ALUMINIJSKI L PROFIL 60 mm x 40 mm x 2mm

Oznaka profila K 0704

Aluminijske stjenke profila su 2 mm debljine.

Profili se isporučuju u dužini od 6 m.

W=514 gr/m

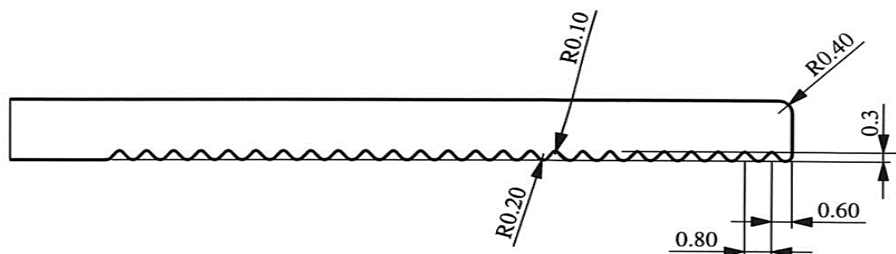
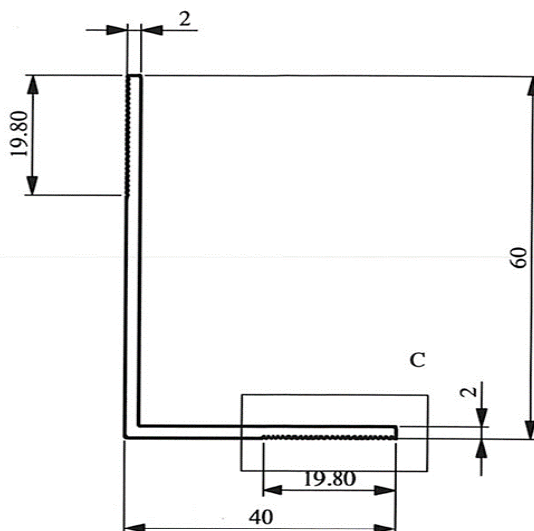

DETAIL C  
SCALE 5 : 1

## 2.2. ALUMINIJSKI T PROFIL 100 mm x 60mm x 2 mm

Oznaka profila **ALP 2357**

Aluminijske stijenke profila su 2 mm debljine.

Profili se isporučuju u dužini od 6 m.

W=800 gr/m

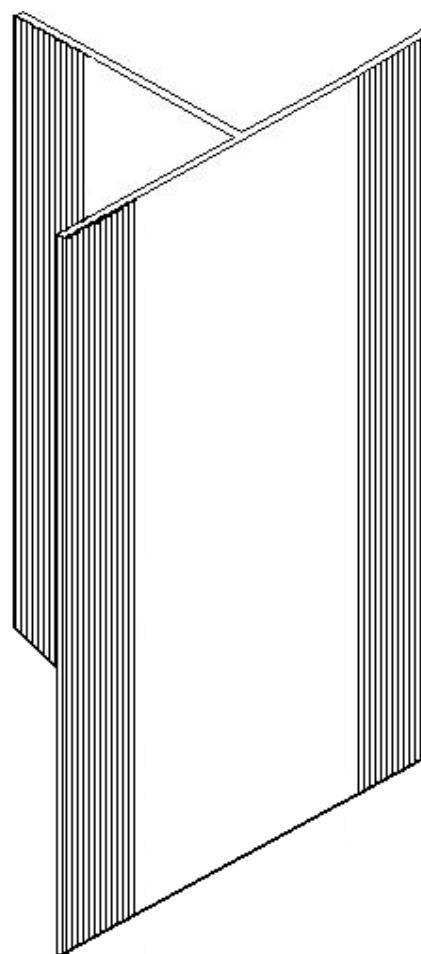
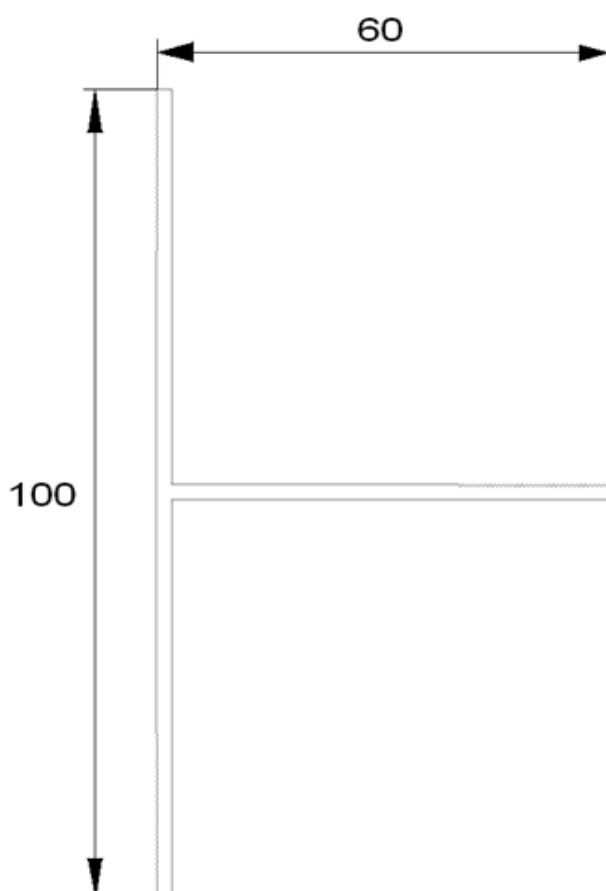

## 2.3. ALUMINIJSKI T PROFIL 100 mm x 40 mm x 2 mm

Oznaka profila K 0717

Aluminijske stijenke profila su 2 mm debljine.

Profili se isporučuju u dužini od 6 m.

W=718 gr/m

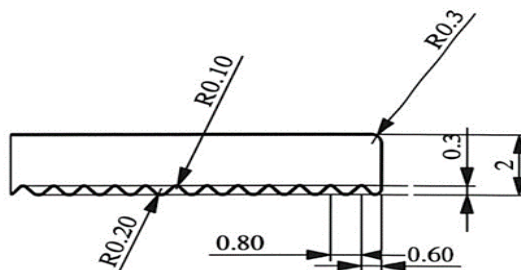
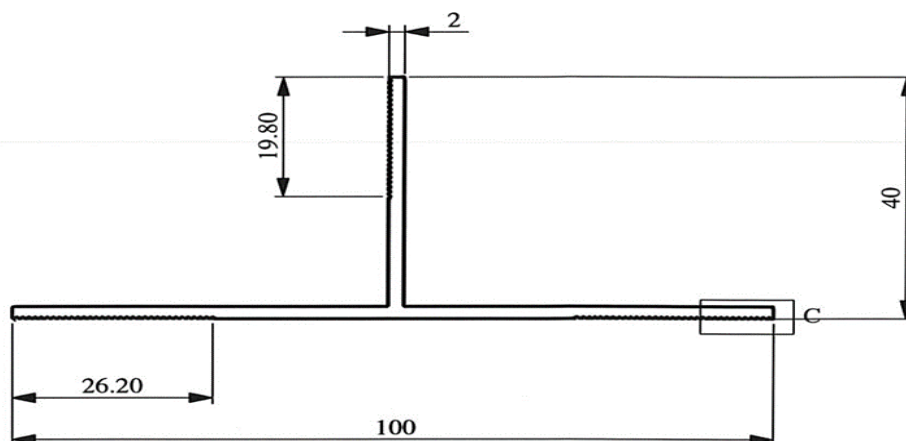

DETAIL C  
SCALE 5 : 1

## 2.4. DETALJI

# ALU VITRUM

